

Scarica l' App Aran Cucine

www.arancucine.it



Aran World S.r.l. Unipersonale
Zona Industriale frazione Casoli
64032 Atri (TE) Italy
Italia T. +39 085 87941
F. +39 085 8794242 / 4 / 5
Export T. +39 085 870971
F. +39 085 87097315
www.arancucine.it
info@aran.it



Printed in Italy September 2016: Sincromia Srl - PN
Graphic: Adriani e Rossi Edizioni
Designer: Giampiero Gialanella e Ulisse Narcisi



75MP2078



Modern & Design



www.arancucine.it

L'effettiva disponibilità di quanto a catalogo dev'essere effettivamente verificata al momento dell'ordine. A causa di naturali limiti tecnici di riproduzione e stampa, il colore dei modelli a catalogo è puramente indicativo e non può costituire motivo di rivalsa.

The company actively pursues an ambitious continuous improvement policy and it reserves the right to make at any time and without prior notice the changes in the product as it deems useful and necessary. The actual availability of the items shown in the catalogue must be verified at the time of the order. Due to technical limitations in natural reproduction and printing, the colour of the models in the catalogue are purely indicative and cannot be a reason for recourse.

Aran World S.r.l.U., persiguiendo una política destinada a una constante mejora, se reserva el derecho de aportar, en cualquier momento y sin preaviso, las modificaciones a los productos que considerará útiles y necesarias. La efectiva disponibilidad de lo indicado en el presente catálogo debe efectivamente comprobarse al momento de realizar el pedido. Debido a naturales límites técnicos de reproducción e impresión, el color de los modelos del catálogo es puramente indicativo y no puede constituir un motivo de indemnización.

Aran World S.r.l.U. pour poursuivre une politique vers la constant amélioration, se réserve le droit d'apporter, n'importe quand et sans préavis, les modifications retenues utiles et nécessaires. L'effective disponibilité des articles du catalogue sera objet de vérification lors de la commande. A cause des limites techniques de reproduction et impression, les coloris de la gamme et du catalogues sont indicatives et ne peuvent pas faire objet de réclamation.

Die tatsächliche Verfügbarkeit der Produkte im Katalog muss zum Zeitpunkt der Bestellung überprüft werden. Aus technischen Gründen in Reproduktion und Druck, ist die Farbe der Mode im Katalog nur indikativ und kann nicht als Grund für einen Anspruch darstellen.

Aran World S.r.l.U., следуя политике постоянного обновления оставляет за собой право приносить в любой момент и без предупреждения любые изменения, какие посчитает нужным и полезным. Наличие решений, приведенных в каталоге, должна быть верифицирована в момент заказа. По причине технологических ограничений в передаче цвета на бумаге, цвет отделки, приведенной в каталоге, является ориентировочным и не может быть предметом претензий.



LAB13 ADOTTA UN MODULO VERTICALE

13 cm

CON ALTEZZA DEL FIANCO DEL MODULO BASE STANDARD DI

78 cm

CON ZOCCOLO IN ALTEZZE VARIABILI

6-10-12-15 cm

PROFONDITÀ AUMENTATA DELLE BASI

61,5 cm

PROFONDITÀ AUMENTATA DEI PENSILI

36 cm

LAB13 is a system with an increase of 13 cm by 13 cm with 78 cm high doors, toeckick with 6-10-12-15 cm different heights and an increased deepness of base units to 61,5 cm and wall cabinets to 36 cm

LAB13 adopta un módulo vertical de 13 cms con altura del costado del módulo bajo estándar de 78 cms, con zócalo en alturas variables 6 - 10 - 12 - 15 cms y profundidad subida de los muebles bajos 61,5 cms y de los muebles aéreos 36 cms

LAB13 est un système à modules de 13 cm avec portes en hauteur 78 cm, socle en hauteurs variables 6-10-12-15 cm et profondeur des meubles bas augmentées à 61,5 cm et des meubles hauts 36 cm

LAB13 ist ein System mit Schnitt 13 cm mit Frontenöhöhe 78 cm, mit Sockel mit verschiedenen Höhen 6-10-12-15 cm und erhöhte Tiefe der Unterschränken 61,5 cm und der Hängeschränken 36 cm

LAB13 - это кратность модулей по высоте 13 см, боковина стандартных тумб высотой 78 мм с цоколем 6 - 10 - 12 - 15 см и глубиной тумб 61,5 см и навесных шкафов 36 см

Kitchen's styles

Composizione 01

GARAGE
style

pag. 4

Composizione 02

urban
style

pag. 14

Composizione 03

urban
style

pag. 26

Composizione 04

DESIGN
style

pag. 36

Composizione 05

ECLETTICO
style

pag. 46

Composizione 06

urban
style

pag. 56

Composizione 07

GARAGE
style

pag. 66



SPACE SOLUTION 100% MADE IN ITALY

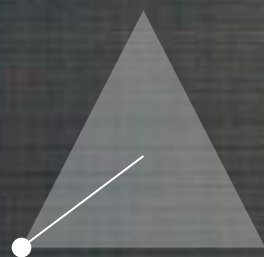

BELLEZZA

UN VASTO PROGRAMMA CHE OFFRE TANTE SOLUZIONI ESTETICHE E LIFE STYLE.
UNA CUCINA SARTORIALE CUCITA SECONDO IL TUO STILE:
ECLETTICO, URBAN, DESIGN, GARAGE

BEAUTY

A comprehensive program that offers many aesthetic solutions adapting to different lifestyles. A tailored kitchen to suite your life style

BELLEZA

Un amplio programa que ofrece varias soluciones estéticas y life style. Una cocina de sastrería cosida según tu estilo

BEAUTÉ

Un vaste programme qui offre plusieurs solutions estétiques et de life style. Une cuisine artisanale fabriquée selon ton style

SCHÖNHEIT

Ein ausgedehnte programm der viele ästhetische und life style lösungen bietet. Eine bekleidungsküche nach ihrem stil genäht

КРАСОТА

Широкая программа включает множество эстетических решений и задаёт стиль жизни. Кухня, которая соответствует твоему стилю жизни





SOLIDITÀ

LO SCHIENALE RINFORZATO OFFRE UNA MAGGIORE RIGIDEZZA ALL'INTERA STRUTTURA DEI MOBILI LAB13

SOLIDITY

The thicker back panel provides greater strength to the full range of units LAB13

SOLIDEZ

El respaldo reforzado ofrece una mayor rigidez a la entera estructura de los muebles LAB13

SOLIDITÉ

La crédence renforcée offre une majeure rigidité à l'entière structure des meubles LAB13

FESTIGKEIT

Die verstärkte rücklehne bietet eine größere steifigkeit der gesamten struktur des möbels LAB13

ПРОЧНОСТЬ

Дополнительная жёсткость задника задаёт прочность всему корпусу шкафа LAB13



FUNZIONALITÀ

ALTEZZA PIANO PERSONALIZZATA, PROFONDITÀ INCREMENTATA PER UN PIANO DI LAVORO OTTIMALE, CAMPO VISIVO E ILLUMINAMENTO INTRAPENSILE. ELEVATA CAPACITÀ CONTENITIVA E OTTIMIZZAZIONE DELLO SPAZIO

FUNCTIONALITY

Customized counter height, deeper countertop providing a much more generous workspace, more visual interest and higher illumination between low and high units. Capacity of space-saving and storage solutions

FUNCIONALIDAD

Altura plano personalizada, profundidad subida para un plano de trabajo optimal, campo visual e iluminación entre muebles. Elevada capacidad de almacenamiento y optimización del espacio

FONCTIONNALITÉ

Hauteur plan personnalisé, profondeur accrue pour un plan de travail optimal, champ visuel et éclairage entre meubles hauts et meubles bas. Capacité de rangement élevée et optimisation de l'espace

FUNKTIONALITÄT

Personalisierte planhöhe. Erhöhte tiefe. Für eine optimale arbeitsfläche. Visueller feld und beleuchtung intrahängeschrank. Hoch einschränkungsleistungen und optimierung des raums

ФУНКЦИОНАЛЬНОСТЬ

Индивидуальная высота столешницы и увеличенная её глубина оптимальны для работы, прекрасный обзор и освещённость рабочей зоны. Повышенная вместительность шкафов и оптимизация пространства



Composizione

01

UNA CUCINA FUNZIONALE



**Un ambiente
dove cucinare
è stare bene.**

FUNCTIONAL KITCHEN DESIGN. A place where cooking brings good feeling.

UNA COCINA FUNCIONAL. Un ambiente donde cocinar es estar bien.

UNE CUISINE FONCTIONNELLE. Un environnement où cuisiner rime à bien-être.

EINE FUNKTIONALE KÜCHE. Eine Umgebung wo Kochen ist sich wohl fühlen.

ФУНКЦИОНАЛЬНАЯ. Это среда, в которой готовить, значит, чувствовать себя хорошо.

CLARAGE

style







L' ANTA ACUTA CON TAGLIO A 37° IN FINITURA
BEIGE LUXOR OFFRE UNA FACILE PRESA.
QUI È ABBINATA ALLA GOLA IN ALLUMINIO
COLORE TITANIO A SOTTOLINEARE
IL DESIGN DELLA COMPOSIZIONE.



The Acuta door in beige luxor finish and shark nose profile 37° is pleasant to touch and easy to grip. Here combined with the c-channel in titanium-aluminum, a strong sense of style.

La puerta Acuta con corte a 37° en acabado beige luxor ofrece un fácil agarre. Aquí se combina con el uñero en aluminio color titanio para remarcar el diseño de la composición.



La porte Acuta avec découpe à 37° en finition beige luxor permet une prise de main facile. Elle est combinée ici à la gorge aluminium en couleur titane pour caractériser le design de l'implantation.

Der Acuta Front mit ain 37° Schnitt bietet einen bequemen Griff. Hier ist es mit Aluminium Griffmulde kombiniert die Titan Farbe die Gestaltung der Zusammensetzung zu betonen.

Дверка «Акута» со скосом 37° в отделке бежевый люксор с удобным захватом в сочетании с алюминиевой выемкой в титановом цвете подчеркивает дизайн композиции.



Finiture

Finishes_ Acabados_ Finitions_ Feinbearbeitungen_ Отделки



BEIGE LUXOR 0719
FENIX NTM®



CASTORO OTTAWA 0714
FENIX NTM®



ROVERE CENERE



TITANIO



BASI E COLONNE IN FENIX NTM® BEIGE LUXOR 0719. PENSILI IN FENIX NTM® CASTORO OTTAWA 0714.
GALILEO PROFONDITÀ 15 CM IN ALLUMINIO TITANIO, SCHIENA E MENSOLA IN LPL ROVERE CENERE.
ZOCOLO H. 10 CM IN PVC E GOLA ALLUMINIO TITANIO. TOP IN FENIX NTM® BEIGE LUXOR SPESSORE 4 CM.

Bases and columns in FENIX NTM® beige luxor 0719.
Wall cabinets in FENIX NTM® castoro ottawa 0714.
Galileo depth 15 cm in titanium-aluminum, back panel and shelf in LPL in ash oak. Plinth H.10 cm and c-channel in titanium-aluminum. Countertop in FENIX NTM® beige luxor, thickness 4 cm.

Muebles bajos y columnas en FENIX NTM® beige luxor 0719.
Muebles aéreos en FENIX NTM® castor ottawa 0714.
Galileo profundidad 15 cms en aluminio titanio, respaldo y estante en LPL roble ceniza.
Zócalo H. 10 cm y uñero en aluminio titanio. Encimera en FENIX NTM® beige luxor espesor 4 cms.

Meubles bas et colonnes en FENIX NTM® beige luxor 0719.
Meubles Hauts en FENIX NTM® castor ottawa 0714.
Galileo profondeur 15 cm en alluminium titane, dos et étagère en LPL chêne cendres.
Socle H.10 cm et gorge en alluminium titane. Plan de travail en FENIX NTM® beige luxor épaisseur 4 cm.

Unterschranke und Hochschranke in Luxorbeige FENIX NTM® 0719.
Hängeschränke in FENIX NTM® Biber ottawa 0714.
Galileo Tiefe 15 cm
Titan-Aluminium, Rücken und Regal LPL Eiche Esche.
Sockel H. 10 cm und Griffmulde Titan-Aluminium.
Top FENIX NTM® luxor beige dicke 4 cm.

Тумбы и шкафы в отделке FENIX NTM® бежевый люксор 0719.
Навесные шкафы FENIX NTM® касторовый Оттава 0714.
Галилео глубиной 15 см из титанового алюминия, задник и полка из ламината lpl низкого давления пепельный дуб. Цоколь H10 см и выемка из титанового алюминия. Топ FENIX NTM® бежевый люксор толщиной 4 см.



GARAGE style

INNOVATIVO BLOCCO COTTURA.
I PENSILI E GLI ELEMENTI
A GIORNO SI INTEGRANO
PERFETTAMENTE ACCOSTANDO
ELEGANTI FINITURE.
SPICCA COME ALZATA NEL RETRO
DEL PIANO COTTURA L'ELEMENTO
GALILEO IN ALLUMINIO TITANIO.



Unique and innovative cooking area. The wall cabinets are perfectly integrated with open wall shelves combining elegant finishes. Well-defined cooking area with the open shelving unit Galileo in titanium-aluminum finish.

Zona de cocción innovadora. Los muebles aéreos y los elementos abiertos se integran perfectamente combinando elegantes acabados. Destaca como alzado en la parte trasera de la placa de cocina el elemento Galileo en aluminio Titanio.

Espace de cuisson innovant. Les meubles hauts et les éléments ouverts s'intègrent parfaitement en rapprochant des finitions élégantes. L'élément Galileo en aluminium Titane à l'arrière de la plaque de cuisson se transforme en crédence.

Innovative Kochblock. Die Hängeschränke und offene Elemente integrieren sie sich perfekt mit der Zusammenstellung von elegante Feinbearbeitungen. Zeichnet sich als Aufzug in der Rückseite des Kochfelds das Element Galileo aus Titan-Aluminium.

Иновационный блок готовки. Совершенное сочетание навесных шкафов и открытых элементов подчеркивает прекрасные отделки. Элемент Галилео из алюминия в титановой отделке гармонично смотрится сзади плиты.



Composizione

02

ESSENZA DI SEMPLICITÀ



La nostra
cucina come
un luogo d'incontro.

THE ESSENCE OF SIMPLICITY. Our kitchen, a place to meet and enjoy friends.

ESENCIA DE SIMPLICIDAD. Nuestra cocina como un lugar de encuentro.

ESSENCE DE SIMPLICITÉ. Notre cuisine comme un lieu de rencontre.

ESSENZ DER EINFACHHEIT. Unsere Küche als Treffpunkt.

СУЩНОСТЬ ПРОСТОТЫ. Наша кухня как место встречи.

urban style











Finiture

Finishes_ Acabados_ Finitions_ Feinbearbeitungen_ Отделки



LACCATO OPACO CORDA

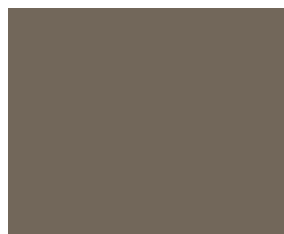

LACCATO OPACO VISIONE



ROVERE CIPRIA



TITANIO



TOP OKITE® TABACCO 2170

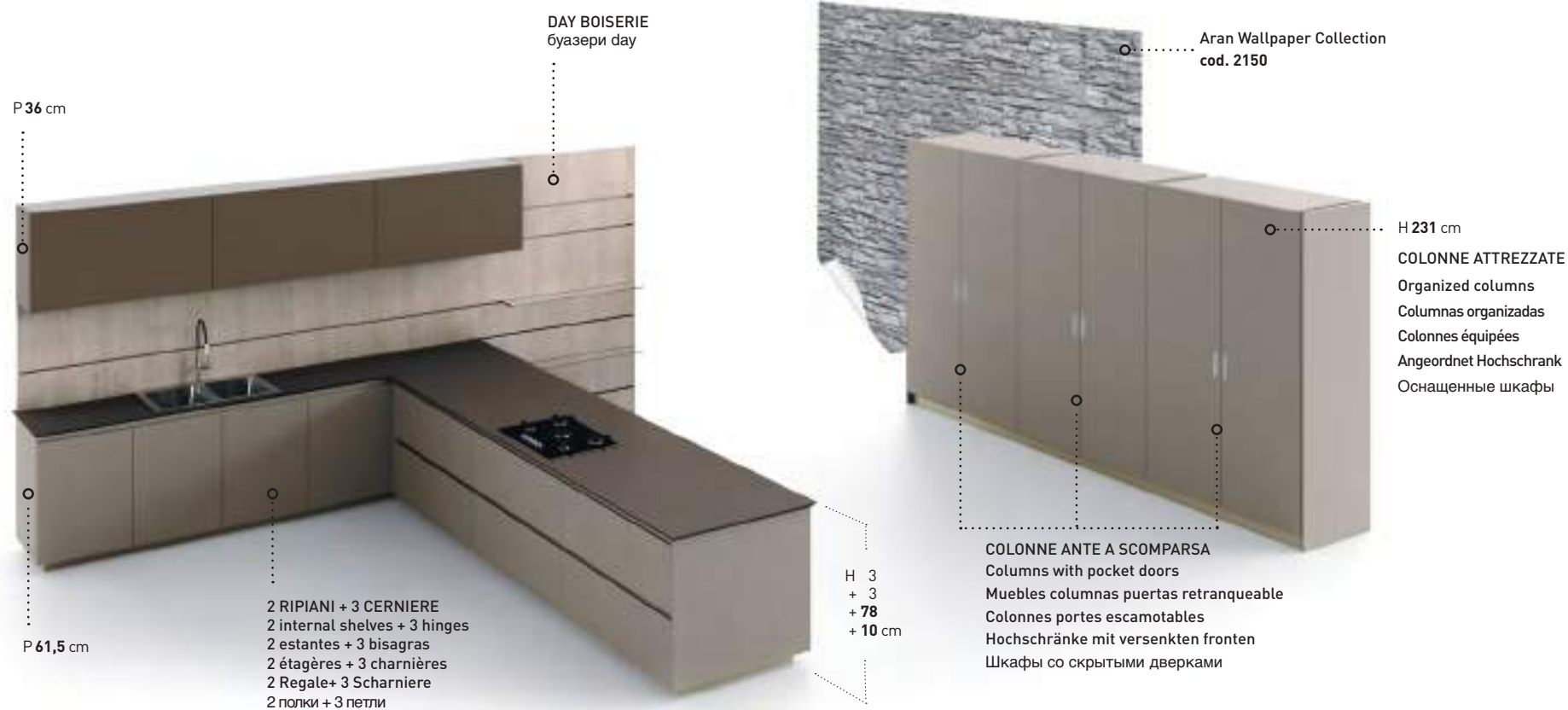

BASI LACCATO OPACO CORDA, PARETE DAY BOISERIE IN ROVERE CIPRIA. PENSILI LACCATO OPACO VISIONE.
ZOCZOLO H. 10 CM PVC E GOLA ALLUMINIO TITANIO. TOP OKITE® TABACCO 2170 SPAZZOLATO SPESSORE 3 CM PROFILO A 35°.
COLONNE ANTE A SCOMPARSA IN LACCATO OPACO CORDA CON MODULI ATTREZZATI.

Bases rope matt lacquer, the Day boiserie panels in powder oak. Wall cabinets in mink matt lacquer. Plinth H. 10 cm and c-channel in titanium-aluminum. Countertop in OKITE® tabacco 2170 polished beveled edges 35°, thickness 3 cm. Columns with pocket doors rope matt lacquer with internal equipped units.

Muebles bajos lacado mate cuerda, pared Day boiserie en roble maquillaje. Zócalo H. 10 cms y uñero aluminio titanio. Encimera OKITE® tabaco 2170 pulido espesor 3 cms perfil 35°. Muebles columnas puertas retranqueables en lacado mate cuerda con módulos equipados.

Meubles laqués en corde mat, cloison Day boiserie en chêne poudre. Meubles hauts laqués mate vison. Socle H.10 cm et gorge aluminium titane. Plan de travail OKITE® tabac 2170 brossé épaisseur 3 cm pofil à 35°. Colonnes portes escamotables en laque corde mat avec modules spécifiques.

Unterschränke lackiert matt Taupe, Day Boiserie aus Eiche Pulver. Hängeschränke lackiert matt Nerz. Sockel H. 10 cm und Aluminium-Titan-Griffmulde. Arbeitsplatte OKITE® Tabak 2170 gebürstet dicke cm 3 bei 35° Profil. Hochschränke mit versenkten Fronten lackiert matt Taupe mit ausgestatteten Module.

Тумбы матовый лак пенька, буазери Day из кипрского дуба. Цоколь H10 см и алюминиевая выемка в титановой отделке. Топ ОКИТЕ® табачный 2170 в щеточной обработке толщиной 3 см с наклонным профилем в 35°. Шкафы со скрытыми дверками матовый лак пенька с оснащенными модулями.



DETTAGLI DI IMPORTANZA.

I BINARI DELLA BOISERIE IN ROVERE CIPRIA OSPITANO
MENSOLE IN CRISTALLO. IL TOP OKITE® CON TAGLIO A 35°
RIPRENDE IL TAGLIO DELL' ANTA ACUTA A 37°
ENFATIZZANDO UN EFFETTO SLANCIATO.

Important details. Boiserie in powder oak finish with glass shelves. The countertop in OKITE® with beveled edges 35° and the door Acuta with shark nose profile 37° give an elegant and sleek look to the kitchen.

Detalles de importancia. Los rieles de la boiserie en roble maquillaje albergan estantes de cristal. La encimera OKITE® con corte de 35° recuerda el corte de la puerta Acuta 37° enfatizando un efecto delgado.

Détails d'importance. Les rails de la boiserie en chêne poudre accueillent les étagères en cristal. Le plan de travail OKITE® avec profil à 35° rappelle la découpe de la porte Acuta à 37° en soulignant un effet élancé.

Wichtige details. Die binäre der Holztafelung Eiche Pulver beherbergen Kristallregalen. Die Arbeitsplatte OKITE® mit 35 Schnitt nimmt den Schnitt des Acuta Fronts wieder zu 37° eine schlanke Wirkung betonend.

Важные детали. Крепления буазери из кипрского дуба держат полки из стекла. Столешница OKITE® с наклоном в 35° подчеркивает дверку Акута в 37°.

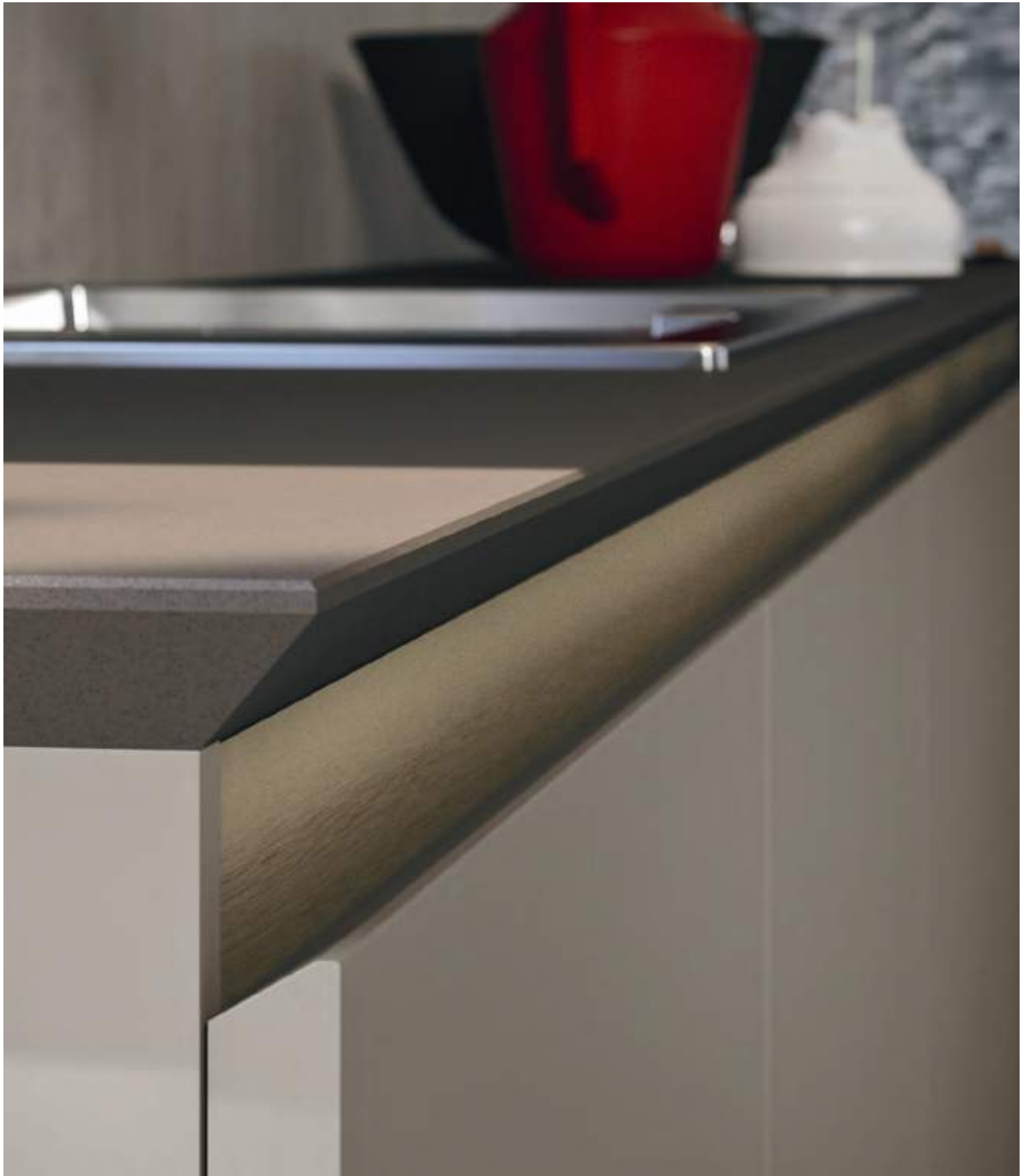



COLONNE CON ANTA A SCOMPARSA, SEMPLICEMENTE IL MASSIMO.
LE ANTE DELLE COLONNE RIENTRANO E RIVELANO MODULI CON
ATTREZZATURE DI ALTA GAMMA: FRIGO E CONGELATORE CON ANTE
IN ACCIAIO, DOPPIO FORNO, E VANO ATTREZZATO CON PIANO IN
ACCIAIO ESTRAIBILE E CASSETTI, TUTTO ILLUMINATO DA LUCI LED.



Columns with pocket doors, simply the best. The doors easily slide into the pocket showing high-end equipment: fridge and freezer with stainless steel doors, double oven, stainless steel extendable table, storage space with drawers and LED light.

Muebles columnas con puertas retranqueables, simplemente lo máximo. Las puertas de las columnas se abren ocultándose en el mueble desvelando módulos con equipamientos de alta gama: frigo y congelador con puertas en acero, doble horno, y hueco equipado con plano en acero extraíble y cajones, todo iluminado por luces de LED.

Colonnes portes escamotables, tout simplement le maximum. Les portes des meubles colonnes rentrent et révèlent des modules avec un aménagement haut de gamme: frigo et congélateur avec portes en acier, double four et niche outillée avec plan de travail en acier coulissant et tiroirs, le tout éclairé à LED.

Hochschränke mit versenkten fronten, einfach das beste. Die Fronten der Hochschränke gehen zurück und verraten Module mit Einrichtungen hoher Palette. Kühl- und Gefrierhochschrank mit Stahlfronten, Doppel-Backofen, und Raum mit abnehmbaren Stahlplatte und Schubladen ausgestattet, die alle von LED-Leuchten beleuchtet.

Шкафы со скрытыми дверками, максимум простоты. Двери колонн прячутся в боковые карманы и открывают доступ к совершенно разным модулям внутри: холодильник и морозильник со стальными дверками, двойная духовка и ниша с начинкой из полок, выдвижных корзин и ящиков, все освещено светодиодными светильниками.



Composizione

03

VERO PUNTO DI FORZA



**Condividere
le passioni per
creare emozioni.**

THE TRUE STRENGTH. We share our passions to create emotions.

VERDADERO PUNTO DI FUERZA. Compartir las pasiones para crear emociones.

VERITABLE POINT DE FORCE. Partager les passions pour créer des émotions.

REALE KRAFT. Leidenschaften teilen um Emotionen zu schaffen.

НАСТОЯЩЕЕ ПРЕИМУЩЕСТВО. Поделиться страстью вызвать эмоции.

urloam

style







GRANDE CONTENIMENTO PER LA
COMPOSIZIONE CON ANTA ACUTA 37°
IN VERSIONE ROVERE NODATO SABBIA.
I PENSILI SONO ALTI 52 CM, E SEMBRANO
SOSTENUTI DALL'ELEMENTO GALILEO.
RIGORE E PULIZIA NELLE FORME RISPETTANO
LA FILOSOFIA DEL PROGRAMMA CUCINA LAB13.



Great storage capacity, Acuta door 37° in sand knotted oak finish. The wall units are high 52 cm and they seem supported by the open shelving unit Galileo below. LAB13 with clean and well-defined lines, a new philosophy of kitchen design.

Gran contención para la composición con puerta Acuta 37° en versión roble anudado arena. Los muebles aéreos son de 52 cms de alto, y parecen sostenidos por el elemento Galileo. Rigor y limpieza en las formas respetan la filosofía del programa cocina LAB13.

Rangement important pour l'implantation avec porte Acuta 37° dans la version chêne nouveau sable. Les meubles hauts sont hauts 52 cm, et semblent soutenus par l'élément Galileo. Rigueur et formes épurées dans le respect de la philosophie du programme LAB13.

Grosse Einschränkungen. Für die Zusammensetzung mit Acuta Front # 37 Version Asteiche Sand. Die Hängeschränke sind 52 cm hoch, und scheinen von Element Galileo unterstützt. Strenge und Sauberkeit der Formen respektieren die Philosophie des LAB13 Programm.

Вместимость композиции с дверкой Акута 37° в отделке песочный сучковатый дуб навесные шкафы высотой 52 см как будто держатся на элементе галилео строгость и чистота форм это философия LAB13.



LABB Composizione 03

L₁ 400 x 310 P 63,7 H 256 cm _ L₂ 249 P 63,7 H 231 cm

Finiture

Finishes_ Acabados_ Finitions_ Feinbearbeitungen_ Отделки



ROVERE NODATO SABBIA



ALLUMINIO TESTA DI MORO



LACCATO OPACO
GRIGIO GRAFITE RAL 7024



TOP MARMO VERDE
SMERALDO FIAMMATO



BASI, PENSILI E COLONNE IN ROVERE NODATO SABBIA. GOLA E ZOCCOLO PVC H. 10 CM ALLUMINIO TESTA DI MORO.
GALILEO ALLUMINIO NERO CON SCHIENE E MENSOLE LACCATE GRIGIO GRAFITE RAL 7024.
TOP MARMO VERDE SMERALDO FIAMMATO SPESSORE 3 CM.

Bases, wall units and columns are in sand knotted oak finish. The c-channel and plinth H. 10 cm in black aluminum. Galileo in black aluminum with back panels and shelves in graphite grey matt lacquer RAL 7024. Countertop in emerald green marble, thickness 3 cm.

Muebles bajos, aéreos y columnas en roble anudado arena. Uñero y zócalo H. 10 cms aluminio negro. Galileo aluminio negro con respaldos y estantes lacados gris grafite RAL 7024. Encimera en mármol verde veteadado espesor 3 cms.

Meubles bas, hauts et colonnes en chêne noueux sable. Gorge et socle H. 10 cm alluminium noir. Galileo alluminium noir avec fonds et étagères laqués gris graphite RAL 7024. Plan de travail en marbre vert émeraude flambé épaisseur 3 cm.

Unterschränke, Hängeschränke und Hochschränke in Asteiche Sand. Griffmulde und Sockel H. 10 cm schwarz Aluminium. Galileo Schwarz aluminium mit Grau lackiert Rücken und Regale. Geflammte Arbeitsplatte smaragdgrün dicke 3 cm.

Тумбы, навесные шкафы и шкафы в отделке сучковатый дуб. Выемка и цоколь H10 см из черного алюминия Галилео из черного алюминия с задником и полками в сером графите RAL 7024. Столешница из зеленого мрамора пламенная эсмеральда толщиной 3 см.



urban style

LA NATURALITÀ DEL ROVERE
NODATO E LA MODERNITÀ
DELL' ALLUMINIO NERO OPACO
CREANO UNA COMPOSIZIONE
DI GRANDE EFFETTO.

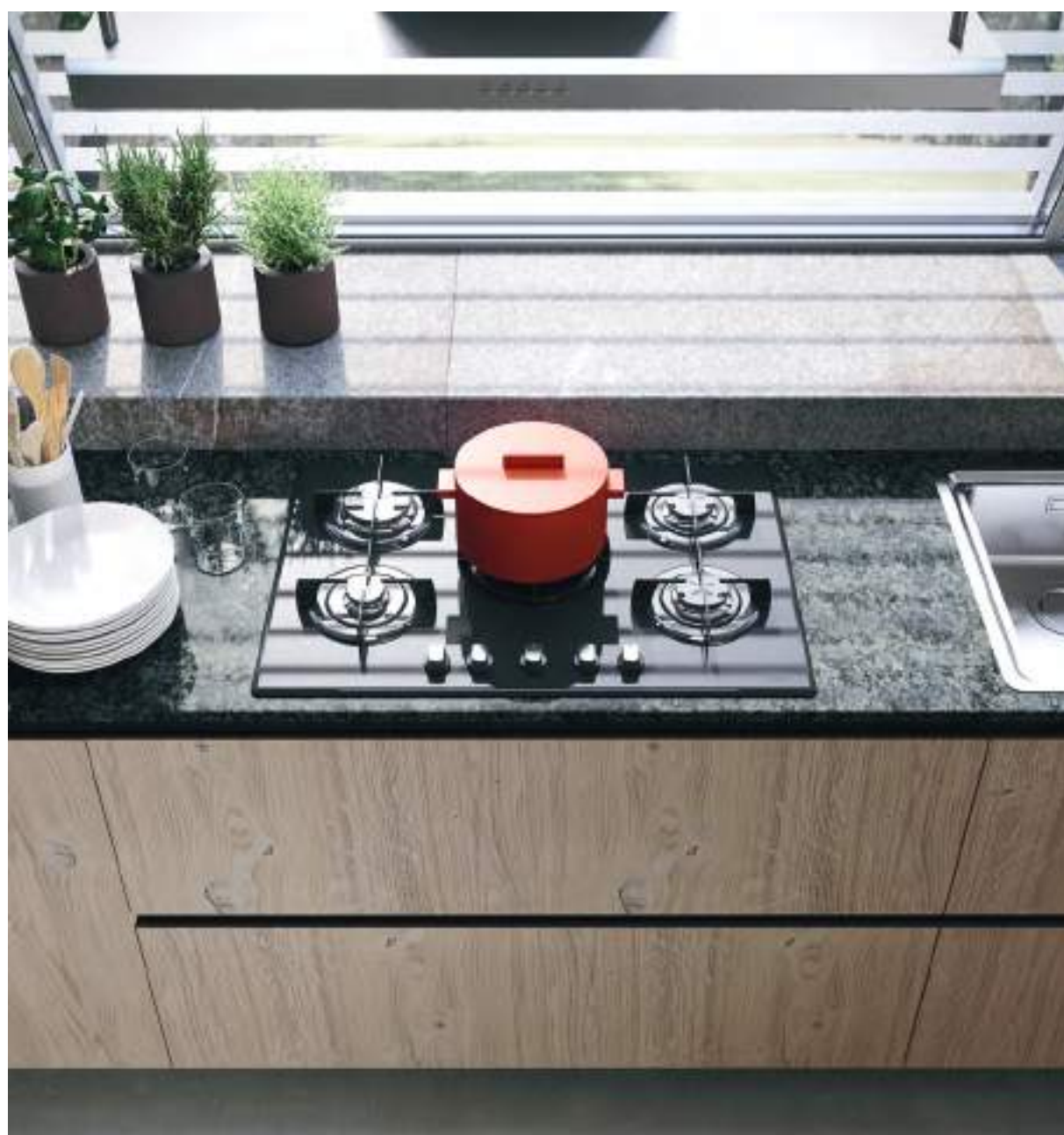

The naturalness of the oak and modern black aluminum gives a great effect.

La naturalidad del roble anudado y la modernidad del aluminio negro mate crean una composición de gran efecto.

La naturalité du chêne noueux et la modernité de l'aluminium noir mate créent une implantation de grand effet.

Die Natürlichkeit der Asteiche und die Modernität des matt schwarzen Aluminium schaffen eine beeindruckende Komposition.

Сочетание естественности сучковатого дуба и модернизма матового черного алюминия очень эффектно.



Composizione

04

PRECISA ED EFFICIENTE

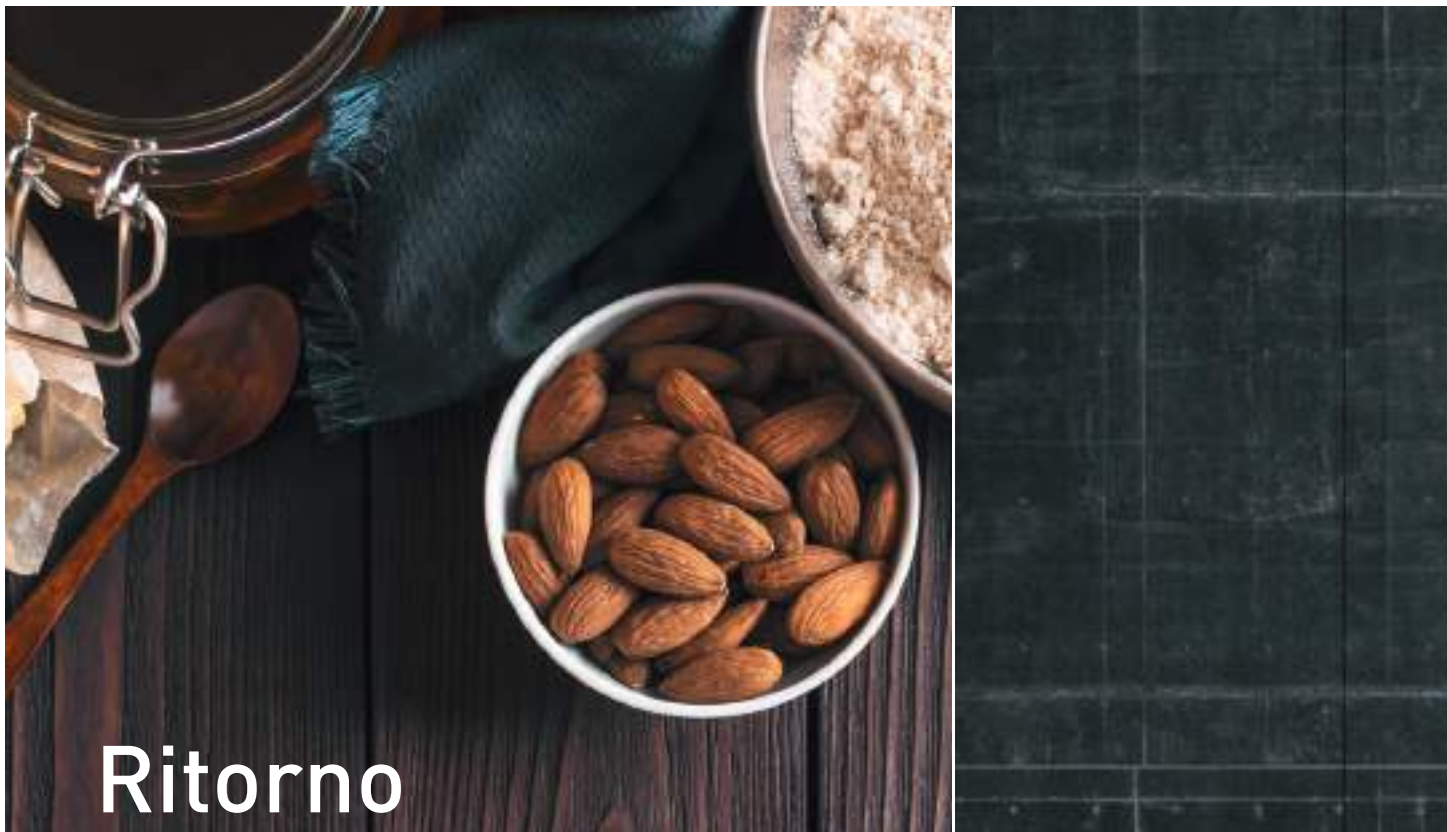

**Ritorno
alle origini
della convivialità.**

PRECISE AND EFFICIENT. A return to the origins of conviviality.

PRECISA Y EFICIENTE. Regreso a los orígenes de la convivialidad.

PRÉCISE ET EFFICIENTE. Retour aux origines de la convivialité.

PRÄZISE UND LEISTUNGSFÄHIG. Rückkehr zur Ursprünge der Geselligkeit.

ТОЧНОСТЬ И ЭФФЕКТИВНОСТЬ. Возврат к истокам совместной жизни.



DESIGN

style







IL LACCATO LUCIDO CONTRAPPONTO AL NOCE SCURO DELL' ANTA PLANA A 37°. RAFFINATEZZA E LEGGEREZZA IN QUESTA VERSIONE PER UN AMBIENTE QUASI TEATRALE. L'ELEMENTO CON LE COLONNE OSPITA UN MODULO A GIORNO IN FINITURA VISONE OPACO. L'ISOLA CENTRALE È DOTATA DI CAPP A INTEGRATA A SCOMPARS A SUL PIANO.



High contrast between the gloss lacquer and the dark walnut of the Plana door 37°. Design full of lightness and elegance, a magical theatre scenery. An open shelving unit between the columns (mink matt lacquer) is always a welcome addition to the kitchen. The central kitchen island is equipped with integrated hood concealed under the countertop.

El lacado brillo opuesto al nogal oscuro de la puerta Plana 37°. Sofisticación y ligereza en esta versión para un ambiente casi teatral. El elemento con los muebles columnas alberga un módulo abierto en acabado visión mate. La isla central está dotada de campana integrada ocultada en la encimera.

Le laqué brillant face au noyer foncé de la porte Plana à 37°. Finesse et légèreté dans cette version pour un environnement presque théâtral. L'élément avec les meubles colonnes accueille un module ouvert en finition vision mate. L'îlot central est pourvu de hotte intégrée escamotable sur plan de travail.

Der glänzend lackiert im Gegensatz zum dunklen Nussbaum des Plana Fronts bei 37°. Feinheit und Leichtigkeit in dieser Version für eine fast theatralische Einstellung. Das Element mit Säulen nach unterbringt ein Modul Nerz matt.

Глянцевый лак в контрасте с темным орехом дверки Плана 37°. Изысканность и легкость этого сочетания почти театральна. Высокие шкафы поддерживают открытый модуль в матовой норковой отделке. В столешнице острова прячется вытяжка.





Finiture

Finishes_ Acabados_ Finitions_ Feinbearbeitungen_ Отделки

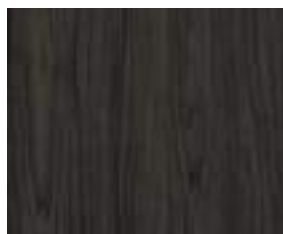

NOCE SCURO



BIANCO LUCIDO / OPACO

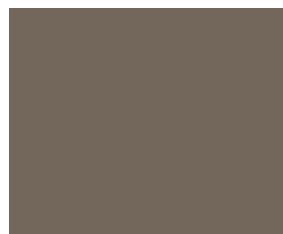

LACCATO OPACO VISIONE



TITANIO



H 227 cm

COLONNA ANTA SINGOLA
6 RIPIANI + 5 CERNIERE

Column with full height door
6 internal shelves + 5 hinges

Mueble columna puerta individual
6 estantes + 5 bisagras

Colonne porte simple
2 étagères + 3 charnières

Hochschrank mit einem Front
6 Regale + 5 Scharniere

Шкаф с 1 дверкой
6 полок + 5 петель

Aran Wallpaper Collection
cod. 2148

ELEMENTO A GIORNO

Open shelf unit.
Elemento abierto.
Élément ouvert.
Offener Element.
Открытый модуль.

SISTEMA SPALLA
CON INSERITO GALILEO

Wall system combined
with Galileo.

Sistema lateral portante
con Galileo incorporado.

Système porteur avec
insert Galileo.

Schulter-System mit
Galileo Einsatz.

Система стеллажей spalla
с элементом Галилео.

H 2
+ 3
+ 78
+ 6 cm

BASI ISOLA IN LPL NOCE SCURO. COLONNE LACCATO BIANCO LUCIDO CON MODULO A GIORNO LARGHEZZA 15 CM LACCATO OPACO VISIONE.
SISTEMA A SPALLA CON GALILEO INSERITO SUI DUE LATI. SPALLA BIANCO OPACO. GALILEO ALLUMINIO TITANIO E LPL NOCE SCURO.
ZOCOLO H. 6 CM E GOLA ALLUMINIO TITANIO.

The kitchen island bases in LPL dark walnut. Columns in white gloss lacquer and open shelf unit wide 15 cm in matt lacquer. Wall system with Galileo inserts on both sides. Paneling in matt white. Galileo in titanium-aluminum and LPL dark walnut. Plinth H. 6 cm and c-channel in titanium-aluminum.

Muebles bajos isla en LPL nogal oscuro. Muebles columnas lacado blanco brillo con módulo abierto anchura 15 cms lacado mate visón. Sistema lateral portante con Galileo incorporado a los dos lados. Laterales portantes blanco mate. Galileo aluminio titanio y LPL nogal oscuro. Zócalo H. 6 cm y uñero aluminio titanio.

Meubles bas îlot en LPL noyer foncé. Meubles colonnes laqué blanc brillant avec module ouvert largeur 15 cm laqué mate vision. Système porteur avec Galileo sur les deux cotés. Montant blanc mate. Galileo aluminium titane en LPL noyer foncé. Socle H. 6 cm avec gorge aluminium titane.

Inseln-Unterschranke in LPL dunkel Nussbaum. Hochschranke weiss glanz lackiert 15 cm lackiert matt Nerz. Schulter-System mit Galileo Element auf beiden Seiten eingefügt. Schulter weiß matt. Galileo Aluminium Titan und LPL Nussbaum dunkel. Sockel H. 6 cm und Aluminium-Titan Griffmulde.

Умбы острова из ламината низкого давления темный орех. Шкафы - белый гляцевый лак, между ними открытый модуль 15 см норковый матовый лак. Система spalla с галилео с двух сторон. Spalla - отделка белый матовый. Галилео - из титанового алюминия и ламината LPL темный орех. Цоколь H6 см, и выемка алюминий в титановой отделке.



DESIGN style

IL SISTEMA SPALLA CON IL GALILEO INSERITO AL SUO INTERNO UNISCE FUNZIONALITÀ E DESIGN, CREANDO UN IDEALE DIVISORIO TRA IL LIVING E LA CUCINA SENZA INTERRUPTERE IL CONCETTO DI OPEN SPACE.



The wall system combined with Galileo adds functionality and design, creating an ideal partition between the living and the kitchen without losing the concept of open space.

El lateral portante con el Galileo incorporado a su interior une funcionalidad y diseño, creando un ideal divisorio entre el comedor y la cocina sin interrumpir el concepto de open space.

Le système porteur avec Galileo rallie fonctionnalité et design, en créant une séparation idéale entre le living et la cuisine sans interrompre le concept de open space.

Das schulterssystem mit Galileo eingefügt verbindet funktionalität und design, ein idealer trennwand zwischen den living und die küche ohne das konzept der offenen raum zu stoppen.

Система spalla со вставкой галилео объединяет функциональность и дизайн, образуя идеальный разделитель кухни и гостиной, не нарушая принципа open space.



Composizione

05

MODERNITÀ E COLORE



**Mixare
e sperimentare
nuovi accostamenti.**

COLORS AND MODERNITY. Select and test new color combinations.

MODERNIDAD Y COLOR. Mezclar y experimentar nuevas combinaciones.

MODERNITÉ ET COULEUR. Mixer et tester des nouvelles combinaisons.

MODERNITÄT UND FARBE. Neue Kombinationen mischen und erproben.

Современность И ЦВЕТ. Смешивать и находить новые сочетания.

ECCLÉT TICOT style







LINEARE, ATTUALE, COLORATA. QUESTA PROPOSTA COMPOSITIVA RACCHIUDE MOLTI CONCETTI DEL PROGRAMMA LAB13, IN PARTICOLARE LA RESA ESTETICA. L' ANTA PLANA CON PROFILO 37° ALLUMINIO TESTA DI MORO ACCENTUA LA GOLA NELLA STESSA FINITURA, TRASFORMANDO ANCHE LO ZOCCOLO IN ELEMENTO DECORATIVO. BIANCO, TESTA DI MORO, ROVERE CIPRA E CEMENTO SI ARMONIZZANO CON I PENSILI DECOR PLUS.



Linear, current and colorful. This proposal includes many design concepts of the LAB13. The Plana door with the black aluminum profile 37° highlights the c-channel and plinth, same color finish. White, black, powder oak and cement for a perfect blend with the wall units with Decor Plus.

Lineal, actual, colorada. Esta propuesta compositiva contiene muchos conceptos del programa LAB13, en particular el rendimiento estético. La puerta Plana con perfil 37° aluminio negro acentúa el uñero en el mismo acabado, transformando también el zócalo en elemento decorativo. Blanco, negro, roble maquillaje y cemento se armonizan con los muebles aéreos Decor Plus.

Linéaire, actuelle, colorée. Cette proposition d'implantation renferme plusieurs concepts du programme LAB13, en particulier le rendu esthétique. La porte Plana avec profil 37° alluminium noir accentue la gorge dans la même finition, en transformant le socle même en élément de décoration. Blanc, noir, chêne poudre et béton s'harmonisent avec les meubles hauts Decor Plus.

Linear, aktuell, färbig. Diese Kompositions Vorschlag enthält viele Konzepte des LAB13, insbesondere die Ästhetik. Der Plana Front mit Profil 37° aus schwarzem Aluminium betont die Griffmulde in der gleichen Ausführung, und verändert den Sockel in dekorative Element. Weiß, schwarz, Eiche Pulver und Zement harmonieren gut mit der Hängeschränke Dekor Plus.

Прямая, актуальная, цветная. Эта композиция включает многие характеристики программы LAB13, прежде всего эстетическую сторону. Дверка «плана» с профилем 37° из черного алюминия повторяется в выемке того же цвета и превращает цоколь в декоративный элемент. Белый, черный, кипрский дуб и цемент выступают в гармонии с дверками из Decor Plus.



LABB Composizione 05

L₁ 435 x 296 x 303,6 H 227 cm _ L₂ 495,4 P 64,5 H 227 cm

Finiture

Finishes_Acabados_Finitions_Feinarbeitungen_Отделки

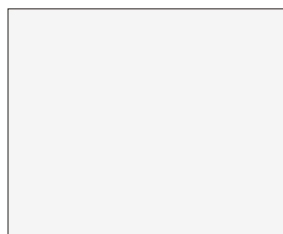

LPL BIANCO LUNA



ROVERE CIPRIA

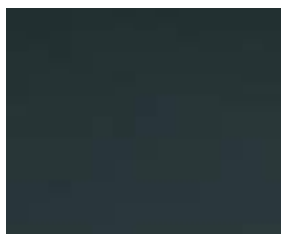

ALLUMINIO TESTA DI MORO



ANTA ARTISTICA
LAB13 PLUS
TELA MARE - TERRA



TOP CEMENTO WRACKY



BASI IN LPL BIANCO LUNA, ANTA PLANA CON PROFILO ALLUMINIO NERO 37°.

COLONNE IN LPL ROVERE CIPRIA. PENSILI CON ANTA ARTISTICA LAB13 PLUS. MODULO A GIORNO LACCATO NERO OPACO.

PIANO SNACK H. 6 CM FINITURA CEMENTO WRACKY. ZOCCOLO TESTA DI MORO H. 6 CM. SPALLA BIANCO OPACO.

Bases in LPL moon white, Plana door with black aluminum profile 37°. Columns in LPL powder oak. Wall units with décor doors LAB13 Plus. Open shelf unit in black matt lacquer. Breakfast countertop H. 6 cm in cement wracky color. Plinth in black color H. 10 cm. Matt white paneling.

Muebles bajos en LPL blanco luna, puerta Plana con perfil aluminio negro 37°. Muebles columnas en LPL roble maquillaje. Muebles aéreos con puerta artística LAB13 Plus. Módulo abierto lacado nero mate. Plano snack h. 6 cm acabado cemento wracky. Zócalo negro h. 6 cms. Laterales portantes aien blanco mate.

Meubles bas en LPL blanc lune, porte Plana avec profil aluminium noir 37°. Meubles colonnes en LPL chêne poudre. Meubles hauts avec porte artistique LAB13 Plus. Module ouvert laqué noir mate. Plan de travail snack H. 6 cm finition béton wracky. Socle noir H. 6 cm. Montant blanc mate.

Unterschranke in LPL weiß, Plana Front mit Schwarz aluminium profil 37°. Hochschranke in LPL Eiche Pulver. Hängeschranke mit mit künstlerischen front LAB13 Plus. Offener Element lackiert Schwarz matt. Plan Snack h.6 cm zement wracky. Feinarbeitung. Sockel schwarz h. 6 cm. Schulter weiß matt.

Тумбы в отделке ламинат LPL белая луна, дверка «плана» с черным алюминиевым профилем 37° Шкафы в отделке ламината LPL кипрский дуб. Навесные шкафы с декоративными дверками LAB13 Plus. Открытый матово-черный модуль. столешница snack H6 см в отделке cemento wracky. Черный цоколь H6 см. Стеллажи Spalla в белой матовой отделке.



ECLETTICO style

LAB13 OFFRE UNA GAMMA DI FINITURE MOLTO AMPIA CHE INCLUDE UNA COLLEZIONE DI ANTE DECORATE A MANO, QUESTO A DIMOSTRAZIONE CHE L'ARTIGIANALITÀ È ANCORA UN VALORE FORTE E PRESENTE ANCHE NELL' ATTUALE PRODUZIONE INDUSTRIALE DI ARAN CUCINE.



LAB13 comes in a wide choice of finishes, which include also hand painted doors. This to demonstrate that Aran Cucine, today, still places a strong value on craftsmanship.

LAB13 ofrece una gama de acabados muy amplia que incluye una colección de puertas decoradas a mano, esto para demostrar que la artesanía es todavía un valor fuerte y presente también en la actual producción industrial de Aran Cucine.

LAB13 offre une gamme de finitions très vaste qui inclut une collection de portes décorées à la main, comme preuve que l'artisanat est encore aujourd'hui une valeur importante et présente même dans la production industrielle actuelle de Aran Cucine.

LAB13 bietet eine sehr breite Palette von Feinbearbeitungen die eine Sammlung von verzierten handgemachten Fronten umfasst. Dies zeigt, dass Originalität immer noch ein starker Wert in laufender Produktion Aran Cucine.

LAB13 предлагает широкий выбор отделки, включая декоративные дверки ручной работы. Это показывает, что ремесленные изделия до сих пор в цене и представлены наряду с продукцией промышленного производства Aran Cucine.



Composizione

06

EQUILIBRIO NATURALE



Scelte
semplici
e di valore.

NATURAL BALANCE. Simple decisions for the best value.

EQUILIBRIO NATURAL. Decisiones sencillas y de valor.

ÉQUILIBRE NATUREL. Choix simples et de valeur.

NATURELLE GLEICHGEWICHT. Einfache und Wertvolle Entscheidungen.

ЕСТЕСТВЕННОЕ РАВНОВЕСИЕ. Простые и ценные решения.



urban

style







IN QUESTA PROPOSTA UNA PARTICOLARE
ATTENZIONE AI DETTAGLI, LE ANTE TERMINALI
DELLE BASI SONO SAGOMATE, LA PRESA DELL'ANTA
DIVENTA UN SEGNO DISTINTIVO A EVIDENZIARE
LA LINEARITÀ DELLA COMPOSIZIONE. LA SCELTA
DELLE FINITURE RISALTA LA MODULARITÀ
FOCALIZZANDO LE DIVERSE PROFONDITÀ CON UN
EFFETTO CHIARO-SCURO.



A proposal with a focus on details. Both bases on the sides have a special handle-less doors, the overhead profile door becomes a unique and distinctive detail that highlights the linearity of its design. The different finishes create a highlighting effect throughout the different cabinetry with a light-dark effect.

En esta propuesta una particular atención en los detalles, las puertas terminales de los muebles bajos son perfiladas, el agarre de la puerta deviene un signo distintivo para remarcar la linealidad de la composición. La elección de los acabados resalta la modulación enfocando las diferentes profundidades con un efecto sombreado.

Dans cette proposition une attention toute spéciale aux détails: les portes des meubles bas sont façonnées, la prise de main de la porte devient un signe distinctif pour mettre en évidence la linéarité de l'implantation, le choix des finitions met en relief la modularité en focalisant les différentes profondeurs par un effet clair-foncé.

In diesem Vorschlag eine besondere Aufmerksamkeit zum Detail, die Fronten sind geformt, der Griff des Fronts wird ein Markenzeichen um die Linearität der Zusammensetzung zu markieren. Die Auswahl der Ausrüstungen stecht die Modularität hervor mit einem Fokus zu den unterschiedlichen Tiefen mit einem Hell-Dunkel Effekt.

В этой композиции особое внимание уделено деталям, дверки терминалов выбраны фигурные, ручка подчеркивает линейность композиции. Выбор отделки продиктован перепадами глубин с эффектом темный-светлый. Выбор отделки подчёрквует модулистуку и фокусирует внимание на различной глубине элементов, благодаря эффекту тёмный-светлый цвет.



LABB Composizione 06

L₁ 451 P 64,5 H 231 cm _ L₂ 453,7 P 80,5 H 231 cm

Finiture

Finishes_ Acabados _ Finitions_ Feinbearbeitungen _ Отделки



LACCATO OPACO
GRIGIO SILICIO RAL 7032



LACCATO OPACO
GRIGIO GRAFITE RAL 7024



ROVERE NODATO SABBIA



ALLUMINIO TESTA DI MORO



OKITE GRIGIO CHIARO 1432



COLONNE IN ROVERE NODATO SABBIA. BASI LACCATE OPACO GRIGIO SILICIO RAL 7032.
PENSILI LACCATO OPACO GRIGIO GRAFITE RAL 7024. GOLA E ZOCCOLO H. 10 CM ALLUMINIO TESTA DI MORO.
GALILEO ALLUMINIO NERO CON MENSOLE E SCHIENALE ROVERE NODATO SABBIA.

Columns in sand knotted oak.
Base silicon grey RAL 7032 matt
lacquer. Wall units in graphite
grey matt lacquer RAL 7024.
C-channel and plinth H. 10 cm in
black aluminum. Galileo in black
aluminum finish with shelves and
back panel sand knotted oak.

Muebles columnas en roble
anudado arena. Muebles bajos
lacados mate gris silicio RAL 7032.
Muebles aéreos lacados mate gris
grafito ral 7024. Uñero y zócalo h. 10
cm aluminio negro. Galileo aluminio
negro con estantes y respaldo roble
anudado arena.

Meubles Colonnes en chêne noueux
sable. Meubles bas laqués gris
silicium mat RAL 7032. Meubles
hauts laqués mate gris graphite
RAL 7024. Gorge et socle H. 10 cm
alluminium noir. Galileo alluminium
noir avec étagères et fond chêne
noueux sable.

Hochschränke in Asteiche Sand.
Unterschranke lackiert Siliziumgrau
matt RAL 7032. Hängeschranke
lackiert matt Graphittgrau RAL 7024.
Griffmulde und Socket H. 10 cm
schwarz Aluminium. Galileo aluminium
Schwarz mit Regale und Rücklehne
Asteiche Sand.

Шкафы в отделке песочный
сучковатый дуб. Лакированные тумбы
в матовой отделке серый кремневый
RAL 7032. Навесные шкафы – матовый
лак серый графит RAL 7024. Выемка
и цоколь H10 см черный алюминий.
Галилео – черный алюминий, полки и
задник – песочный сучковатый дуб.



urban style

ATTREZZATURE DEDICATE
COME IL MODULO PORTA CALICI
ARRICCHISCONO GALILEO
RENDENDOLO UN ELEMENTO
MOLTO VERSATILE E UTILE
NELL'USO QUOTIDIANO,
PER UNA CUCINA DA VIVERE
A 360 GRADI.



A new defined accessory for Galileo, the bar wine glass holder, a perfect addition for a great everyday use.

Equipamiento personalizado como el módulo porta copas enriquecen Galileo haciéndolo un elemento muy versátil y útil en el uso cotidiano, por una cocina para vivir a 360 grados.

Aménagements dédiés comme le module range calices enrichissent Galileo en le transformant en élément très versatile et utile pour les usages quotidiens, pour une cuisine à vivre à 360 degrés.

Spezielle Ausrüstungen wie die Türmodul Kelche bereichern Galileo so dass es ein Element vielseitig und nützlich im täglichen Gebrauch wird, für eine Küche zu 360 grad zu leben.

Пециальное оснащение как, например, подвеска бокалов, обогащают модуль Галилео превращая его в очень гибкий и универсальный модуль для каждого дня полной жизни в 360 оборотов.



Composizione

07

CONTENERE ED ESPORRE



Una cucina
dove essere
protagonisti.

MAX STORAGE CAPACITY AND A WELL-DESIGNED AND PRACTICAL KITCHEN. Feeling great in the kitchen room.

CONTENER Y EXPONER. Una cocina donde ser protagonistas.

RANGER ET PRÉSENTER. Une cuisine pour être protagonistes.

ENTHALTEN UND SETZEN. Eine Küche wo man Protagonist ist.

СОДЕРЖАТЬ И ПОКАЗЫВАТЬ. Кухня, на которой ты главный герой.

GARAGE

style







LAB13 NON SMETTE MAI DI SOPRENDERTI, ANCHE IN QUESTA PROPOSTA CON ANTA PLANA IN FINITURA ROVERE NUOVA ZELANDA E BETON. LA MANIGLIA HA UN'IMPRONTA DECISAMENTE INDUSTRIALE CHE SI RITROVA NELLA CAPPA, NEL TELAIO IN FERRO FILL NERO CHE SORREGGE LE MENSOLE DAL FORTE SPESSORE E NELLE ANTE CON VETRO TESSUTO SCURO. IN CENTRO STANZA IL TAVOLO ALMA.



With LAB13 surprises never end! In this proposal with Plana door in New Zealand oak and beton, the handle has an industrial feel recalling also the hood, the metal shelf holder and the glass doors. In the center of the room the table Alma.

LAB13 nunca deja de sorprenderte, también en esta propuesta con puerta Plana en acabado Nueva Zelanda y beton. El tirador tiene una marca definitivamente industrial que reencontramos en la campana, en el marco en hierro fill que sostiene los estantes de fuerte espesor y en las puertas con vidrio tejido oscuro. En el centro de la cocina la mesa Alma.

LAB13 ne termine jamais de te surprendre, comme dans cette proposition avec porte Plana en finition chêne Nouvelle Zélande et béton. La poignée a une marque décidément industrielle que l'on retrouve dans la hotte, dans le cadre en fer Fill noir qui soutient les étagères à forte épaisseur et dans les portes en verre tissu foncé. Au milieu de la pièce la table Alma.

LAB13 NICHT hört nie auf, dich zu überraschen, auch in diesem Vorschlag mit Front Plana in Eiche Neuseeland Beton. Der Griff hat einen industriellen Abruck, der man in Den Haube findet, in den Schwarzen eisenrahme der die Regale stützt und in Fronten mit dunkel Glas_Stoff.

LAB13 никогда не перестанет удивлять, тоже в этой композиции с дверкой плана в отделке новозеландский дуб и бетон. на этой ручке точно печать индустриального стиля, также в этом стиле выполнены вытяжка, железные рамки крепления полок и дверки со стеклом под темную ткань. в центре - стол Alma.



LABB Composizione 07

L₁ 601,3 P 64,5 H 231 cm _ L₂ 335 P 93,7 H 231 cm

Finiture

Finishes_ Acabados_ Finitions_ Feinbearbeitungen_ Отделки



LPL ROVERE NUOVA ZELANDA

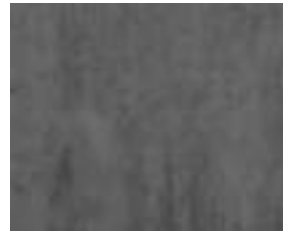

LPL BETON



VETRO TESSUTO SCURO



ALLUMINIO TESTA DI MORO



TOP OKITE EASY BEIGE



BASI LPL ROVERE NUOVA ZELANDA E LPL BETON. PENSILI CON ANTA IN TELAIO ALLUMINIO NERO CON VETRO TESSUTO SCURO.

COLONNE CON LAUNDRY CAB IN LPL ROVERE NUOVA ZELANDA E ANTA IN ALLUMINIO CON VETRO TESSUTO SCURO.

TELAIO IN FERRO FILL NERO CON MENSOLE SPESSORE 28 MM ROVERE NUOVA ZELANDA. GOLA E ZOCCOLO H. 10 CM ALLUMINIO TESTA DI MORO.

Bases in New Zealand oak LPL finish and LPL beton. Glass door wall units with black aluminum frames and dark glasses. Columns in LPL New Zealand oak. The new Laundry Cab has glass door with black aluminum frame and dark glass. Black metal shelf holder with high thickness shelves 28 mm in New Zealand oak. C-channel and plinth H. 10 cm in black aluminum.

Muebles bajos LPL roble Nueva Zelanda y LPL beton. Muebles aéreos con puerta en marco aluminio negro con vidrio tejido oscuro. Muebles columnas con lavandería en LPL roble Nueva Zelanda y puerta en aluminio con vidrio tejido oscuro. Marco en hierro fill negro con estantes espesor 28 mm roble Nueva Zelanda. Uñero y zócalo H. 10 cms aluminio negro.

Meubles bas LPL chêne Nouvelle Zélande en LPL béton. Meubles hauts avec porte cadre aluminium noir avec verre tissu foncé. Meubles colonnes avec Laundry Cab en LPL chêne Nouvelle Zélande et porte en aluminium avec verre tissu foncé. Cadre en fer Fill noir avec étagères épaisseur 28 mm chêne Nouvelle Zélande. Gorge et socle H. 10 cm aluminium noir.

Neuseeland Eiche LPL Unterschranke und Beton LPL. Hängeschränke mit Fronten in schwarzem Aluminiumrahmen mit dunkel Glas_Stoff. Hochschranke mit Laundry Cab in LPL Neuseeland Eiche und Aluminium-Front mit dunkel Glas_Stoff. Eisenrahmen mit schwarzer Füllung mit Regale 28 mm dick Eiche Neuseeland. Griffmulde und Sockel H. 10 cm schwarz Aluminium.

Тумбы ламинат LPL новозеландский дуб и ламинат LPL бетон. навесные шкафы - стекло темная ткань в рамке из черного алюминия. Шкафы с прачечной - ламинат в отделке новая зеландия, и дверка с рамой из алюминия и стеклом темная ткань. Черная рама крепления полок fill с полками толщиной 28 мм в отделке новая зеландия. выемка и цоколь н10 см черный алюминий.



GARAGE style

LA CUCINA CONTEMPORANEA RISPONDE ALLE ESIGENZE QUOTIDIANE OFFRENDO TI SOLUZIONI DAVVERO SORPRENDENTI. DIETRO L'ANTA A TELAIO CON VETRO TESSUTO SI NASCONDE UNA CABINA DI SERVIZIO **LAUNDRY CAB**. UNO SPAZIO FUNZIONALE, CHE UTILIZZA IN MODO INTELLIGENTE L'ANGOLO.



Contemporary kitchens meet the daily needs by offering truly amazing solutions. Behind the dark glass door, we find a smart Laundry Cab cabinet, a perfect space saving way.

La cocina contemporánea cumple con las exigencias cotidianas ofreciéndote soluciones realmente sorprendentes. Detrás de la puerta enmarcada con vidrio tejido se esconde Laundry Cab, una cabina de servicio lavandería. Un espacio funcional, que utiliza de forma inteligente el ángulo.

La cuisine contemporaine répond aux exigences quotidiennes en offrant des solutions vraiment surprenantes. Derrière la porte à cadre avec verre tissu se cache une cabine de service Laundry Cab. Un espace fonctionnel qui utilise l'angle de manière intelligente.

Die moderne Küche erfüllt die täglichen Bedürfnisse und bietet erstaunliche Lösungen. Hinter den Rahmenfront mit Glas_Stoff, versteckt sich eine Kabine Laundry Cab. Ein funktioneller Raum der die Ecke in intelligenter Weise verwendet.

Современная кухня отвечает на ежедневные запросы, предлагает удивительные решения. за этой дверкой с черной рамой и стеклом в мелкую темную сетку прячется стиральная машина со всеми нужными вещами – прачечная. очень практичная вещь, разумное распоряжение пространством.

RIEPILOGO COMPOSIZIONI

SUMMARY KITCHEN DESIGN PROPOSALS

RESUMEN COMPOSICIONES

RÉSUMÉ DES IMPLANTATIONS

ZUSAMMENFASSUNG KOMPOSITIONEN

ОПИСАНИЕ КОМПОЗИЦИЙ

COMP.

01

pag.
6_7

GARAGE style

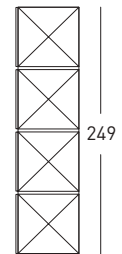
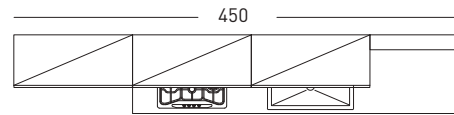

COMP.

02

pag.
16_17

urban style

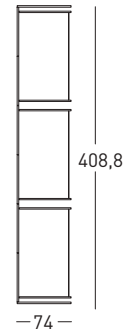
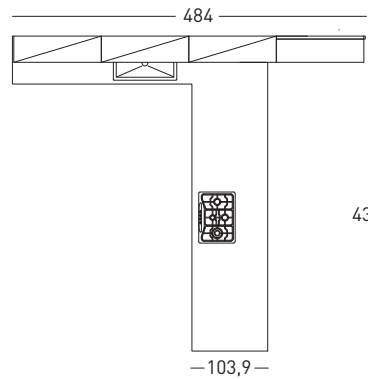

COMP.

03

pag.
28_29

urban style

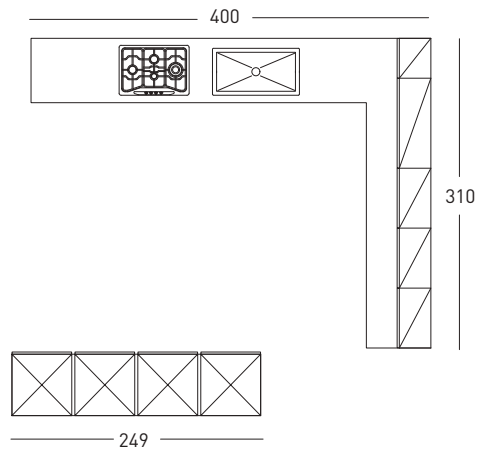

COMP.

04

pag.
38_39

DESIGN style

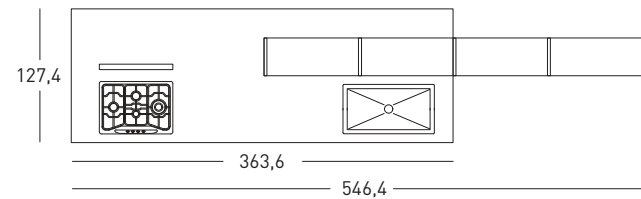
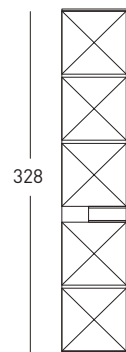

COMP.

05

pag.
48_49

ECLETTICO style

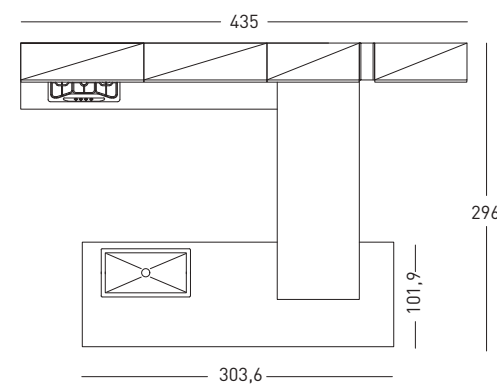
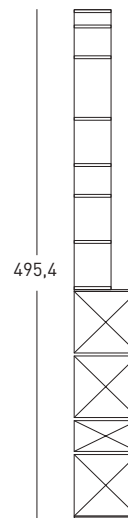

COMP.

06

pag.
58_59

urban style

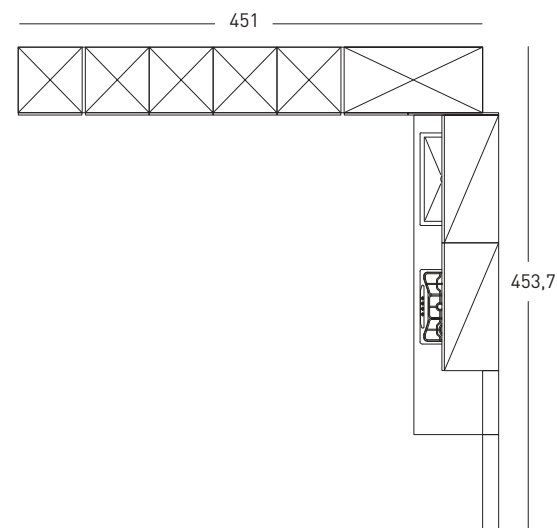

COMP.

07

pag.
68_69

GARAGE style

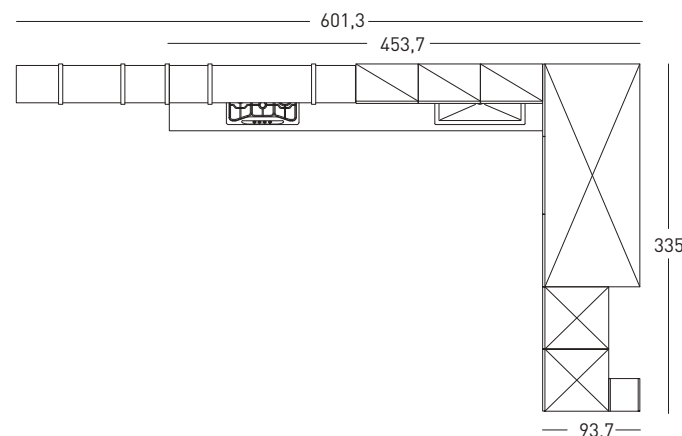



METROPOLIS

Struttura
Frame
Marco
Structure
Struktur
Структура

Metallo
Metal
Metal
Métal
Metall
Металл

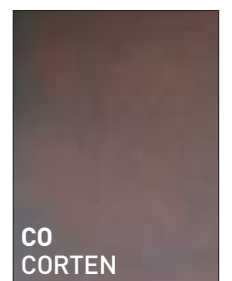
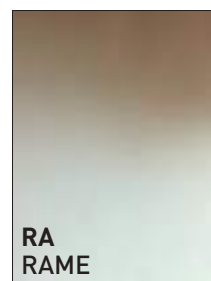
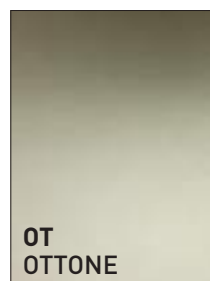
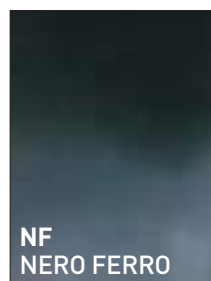
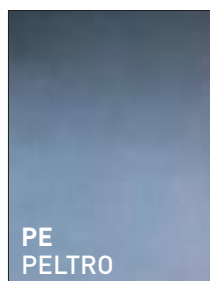
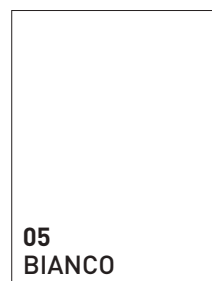

METROPOLIS _ TAVOLO FISSO

Fixed table Mesa fija Table fixe Festem Tisch Фиксированная таблица



METROPOLIS _ TAVOLO ALLUNGABILE

Extending table Mesa extensible Table à rallonge Ausziehtisch Расширение таблицы



2 allunghe da 50 cm
2 extensions 50 cm
2 extensiones de 50 cms
2 extensions de 50 cms
2 Zusatzplatten von 50 cm
2 приставками на 50 см

SEDIE CONSIGLIATE

Suggested chairs Sillas recomendadas Chaises conseillées Empfohlene Stühle Рекомендуются стулья



MALI

Struttura Frame Marco Structure Struktur Структура	Faggio Beech Haya Hêtre Buche Бук
Scocca Shell Concha Coquille Schale Оболочка	Multistrato Multilayer Multicapa Multicouches Mehrschicht Многослойный
Seduta e schienale Sitting and back Asiento y respaldo Assise et dossier Sitz und Rückenlehne Сиденье и спинка	Ecopelle Faux leather Imitación de cuero Faux cuir Kunstleder Искусственная кожа



INNA

Struttura Frame Marco Structure Struktur Структура	Faggio Beech Haya Hêtre Buche Бук
Scocca Shell Concha Coquille Schale Оболочка	Multistrato laminato Frame Marco Structure Struktur Структура
Cuscino Frame Marco Structure Struktur Структура	Ecopelle Faux leather Imitación de cuero Faux cuir Kunstleder Искусственная кожа



UNIQ

Struttura Frame Marco Structure Struktur Структура	Faggio Beech Haya Hêtre Buche Бук
Schienale Back Respaldo Dossier Rückenlehne Спинка	Ferro Iron Hierro Fer Eisen Железо



SUSY

Struttura Frame Marco Structure Struktur Структура	Metallo Metal Metal Métal Metall Металл
Seduta e schienale Sitting and back Asiento y respaldo Assise et dossier Sitz und Rückenlehne Сиденье и спинка	Faggio Vintage Vintage beech Haya Vintage Hêtre Vintage Vintage Buche Бук Vintage



SGABELLI CONSIGLIATI

Suggested stools Taburetes recomendadas Tabourets conseillées Empfohlene Barhocker Рекомендуются стул



TRIPLEX

Struttura Frame Marco Structure Struktur Структура	Ferro Iron Hierro Fer Eisen Железо
Seduta Sitting Asiento Assise Sitz Сиденье	Faggio Vintage Vintage beech Haya Vintage Hêtre Vintage Vintage Buche Бук Vintage



SUSY

Struttura Frame Marco Structure Struktur Структура	Metallo Metal Metal Métal Metall Металл
Seduta Sitting Asiento Assise Sitz Сиденье	Faggio Vintage Vintage beech Haya Vintage Hêtre Vintage Vintage Buche Бук Vintage



ANTE ARTISTICHE

ANTA IN MELAMINICO SPESSORE 22 MM, DECORATA ARTIGIANALMENTE CON PITTURA A BASE DI COLORI ACRILICI, MALTE, TESSUTI TRAMATI, CHE OFFRONO UNA VASTA GAMMA CROMATICA; UNA PATINA PROTETTIVA TRASPARENTE SIGILLA L'OPERA MANUALE ED ARTISTICA. IL RETRO DELL'ANTA È SEMPRE IN MELAMINICO BIANCO QUINDI, PRIVO DI DECORAZIONI.



TELA MARE
TM6
TERRA



ECLETTICO
style



SPAZI
SZ3
BLU / VERDE



urban
style



CURVE
CU4
LILLA BLU /
BIANCO PURO



DESIGN
style

ARTISTIC DOORS

Door in melamine thickness 22 mm decorated by hand with acrylic paints, plasters, textured fabrics, offers a wide range of colours; a final protective and transparent layer completes the artistic work. The back of the 'door is always in white melamine so without decorations.

PUERTAS ARTÍSTICAS

Puerta en melamina espesor 22 mms, decorada artesanalmente con pintura con base de colores acrílicos, argamasas, tejidos tramados, que ofrecen una amplia gama cromática; una pátina protectora transparente sella la obra manual y artística. El lado interior de la puerta es siempre en melamina blanca y por lo tanto sin decoraciones.

PORTES ARTISTIQUES

Porte en mélaminé épaisseur 22 mm, décor artisanal avec peinture à base de couleurs acryliques, malte, tissus texturés, qui offre une vaste gamme chromatique; une patine de protection transparente clôture l'œuvre manuelle et artistique. La partie arrière de la porte est toujours en mélaminé blanc donc sans décorations.

KÜNSTLERISCHE FRONTEN

Front aus Melamin, Dicke 22 mm, handwerkliche Dekorationen, Lacke mit Acrylfarben, Betonmörtel, Strukturierte Stoffe, Es bietet eine breite Palette von Farben; eine transparente Schutzschicht versiegelt "die manuelle und künstlerische Arbeit". Die Rückseite der Front ist immer aus Melamin weiss und ohne Dekorationen.

ДВЕРКИ АРТИСТИЧЕСКИЕ

Дверки меламиновая толщиной 22 мм, декорированная вручную акриловыми красками, цементом, текстурированной ткани, предлагается в широкой цветовой гамме; покрыта защитной прозрачной плёнкой. Внутренняя сторона фасада всегда в отделке меламин белый, т.е. без декора.



SOLARE SOA

BLU / ARGENTO



GARAGE style



LINEE SPEZZATE LS1

NERO



MINIMAL style









PAPAVERI PAO

ROSSO / ORO



SHABBY style

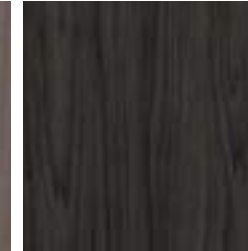
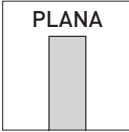
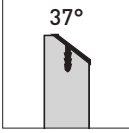

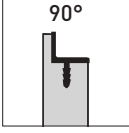
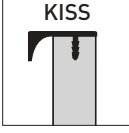



LAMINATI LPL LPL LAMINATES LAMINADOS LPL STRATIFIÉ LPL SCHICHTPRESSSTOFF LPL ЛАМИНАТ LPL

						<p>OPACHI MATT MATE MAT MATT МАТОВЫЙ</p>	
BIANCO LUNA MOON WHITE	ROVERE NUOVA ZELANDA NEW ZEALAND OAK	ROVERE CIPRIA POWDER OAK	ROVERE CENERE ASH OAK	NOCE WALNUT	NOCE SCURO DARK WALNUT		
CEMENTO LPL LPL CEMENT CEMENTO LPL BÉTON LPL ZEMENT LPL ЦЕМЕНТ LPL		OSSIDATO LPL LPL OXIDIZED OXIDADO LPL OXYDÉE LPL OXIDIERT LPL ОКСИД LPL					
	BETON		VESUVIO				

FENIX NTM®

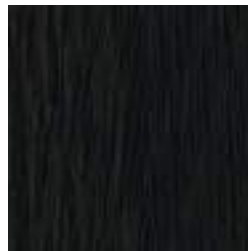
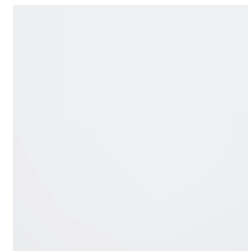
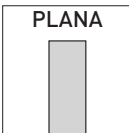
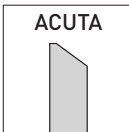
				<p>OPACHI MATT MATE MAT MATT МАТОВЫЙ</p>	
BIANCO ALASKA ALASKA WHITE	NERO INGO INGO BLACK	CASTORO OTTAWA OTTAWA BEAVER	BEIGE LUXOR LUXOR BEIGE		
					
GRIGIO EFESO EFESO GREY	GRIGIO BROMO BROMINE GREY	GRIGIO LONDRA LONDON GREY			

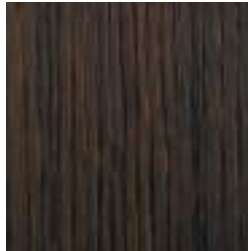
ESSENZE WOODS ESENCIAS BOIS ESSENZEN ДЕРЕВО

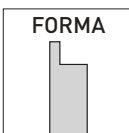
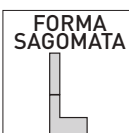
				<p>OPACHI MATT MATE MAT MATT МАТОВЫЙ</p>	
ROVERE NODATO SABBIA SAND OAK WITH KNOTS	ROVERE NODATO FUMÈ FUME' OAK WITH KNOTS	ROVERE NODATO MOKA MOKA OAK WITH KNOTS	ROVERE LACCATO BIANCO WHITE LACQUERED OAK		
					
ROVERE SABBIA SAND OAK	ROVERE FUMÈ FUME' OAK	ROVERE MOKA MOKA OAK	NOCE CANALETTO CANALETTO OAK		

LACCATI PRO LACQUERES PRO LACADOS PRO LAQUÉ PRO LACKIERTE PRO ЛАКИРОВАННЫЙ

BIANCO ASSOLUTO ABSOLUTE WHITE	BIANCO PURO PURE WHITE RAL 9010	AVORIO CHIARO LIGHT OAK RAL 1015	CORDA TAUPE PANT. WARM GRAY 4U	TORTORA DOVE GREY PANT. WARM GRAY 6U
VISIONE MINK PANT. WARM GRAY 11U	GRIGIO OLIVA OLIVE GREY RAL 7002	GRIGIO SILICIO SILICON GREY RAL 7032	BOSCO FOREST PANT. 5615U	MENTA MINT PANT. 561U
AZZURRO POLVERE POWDER BLUE PANT. 536U	BLU OLTREMARE OVERSEAS BLUE RAL 5002	BLU VERDE GREEN BLUE RAL 5001	BLU ZAFFIRO SAPPHIRE BLUE RAL 5003	GRIGIO GRAFITE GRAPHITE GREY RAL 7024
PAPIKA PANT. 484U	PESCA PEACH PANT. 472U	MOU PANT. 471U	ROSSO TRAFFICO TRAFFIC RED RAL 3020	NERO PROFONDO DEEP BLACK RAL 9005

LUCIDI ED OPACHI
GLOSSY AND MATT
MATE Y BRILLO
BRILLANT ET MAT
MATT UND GLANZ
ГЛЯНЦЕВЫЕ И МАТОВЫЕ

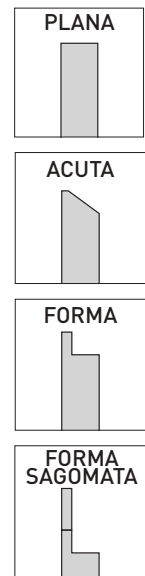

BIANCO ALLUMINIO ALUMINIUM WHITE	MADREPERLA MOTHER OF PEARL	GRIGIO SCURO DARK GREY	CHAMPAGNE	ORO GOLD

METALLIZZATI
METALLIC
METALIZADOS
MÉTALLISÉS
METALLISIERTE
МЕТАЛЛИРУЮЩИЙ

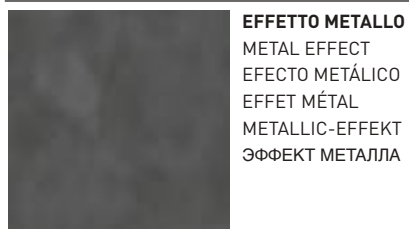

EFFETTO METALLO
METAL EFFECT
EFECTO METÁLICO
EFFET MÉTAL
METALLIC-EFFEKT
ЭФФЕКТ МЕТАЛЛА

OFICINA

LAB13 comprende oltre 160 finiture di frontali

+160

LAB13 offers more than 160 different door finishes
LAB13 consta de más de 160 acabados de puerta
LAB13 présente plus de 160 finitions de façade
LAB13 enthält über 160 frontfeinbearbeitungen
LAB13 включает в себя более 160 отделок дверок

ANTE VETRO GLASS DOORS PUERTAS VIDRIO PORTES EN VERRE GLASFRONTEN СТЕКЛЯННЫЕ ФАСАДЫ

TESSUTO SCURO SERIGRAFATO PRINTED DARK FABRIC	BRONZO BRONZE	STOP SOL

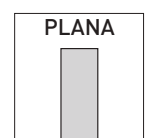

TIPOLOGIE ANTE

LAB13 DOORS PUERTAS LAB13 PORTES LAB13 FRONTEN LAB13 ДВЕРКИ LAB13

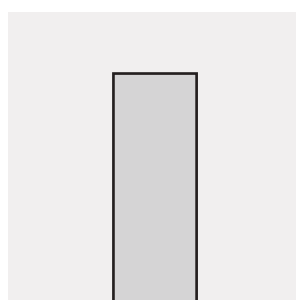

PLANA

ANTA PLANA: VARIANTI SOLO PER LAMINATI LPL

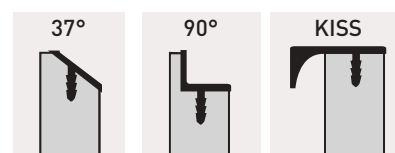

Plana door: finishes available only for LPL laminates
 Puerta Plana: variantes solo para laminados LPL
 Porte Plana: variantes seulement pour stratifiés LPL
 Plana Front: Varianten nur für Schichtpressstoffen LPL
 Дверка Plana: варианты только для ламината низкого давления LPL

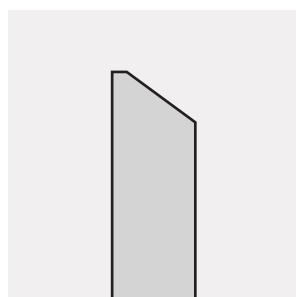

ACUTA

ANTA CON SMUSSO 37°

37° integrated handleless profile door

Puerta con perfil chaflán 37°

Porte avec découpe 37°

Front mit Fase von 37°

Дверка со скосом торца 37°

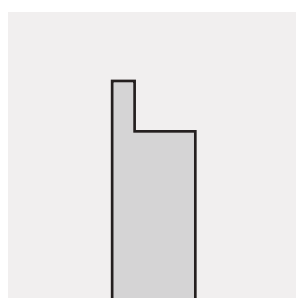

FORMA

ANTA SAGOMATA CON SMUSSO 90°

90° integrated handleless profile contoured door

Puerta contorneada con perfil chaflán 90°

Porte profilée avec découpe 90°

Konturierte Front mit Fase von 90°

Дверка контурный со скосом торца 90°

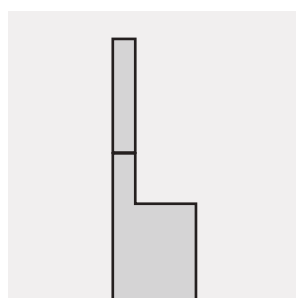

FORMA SAGOMATA

ANTA SAGOMATA CON SMUSSO 90°

90° integrated handleless profile contoured door

Puerta contorneada con perfil chaflán 90°

Porte profilée avec découpe 90°

Konturierte Front mit Fase von 90°

Дверка контурный со скосом торца 90°